

Optome



Φίλοι / συνεργάτες,

Η απαίτηση των Οπτικών, Οπτομετρών και ιδιαίτερα των πελατών μας για όργανα, μηχανήματα και εργαλεία υψηλής ποιότητας στον χώρο εργασίας, μας παρότρυνε να ασχοληθούμε και να αξιοποιήσουμε την μακροχρόνια πείρα μας των 45 ετών.

Σας παρουσιάζουμε δύο πλήρεις καταλόγους με πολύ ειδικευμένα μηχανήματα και εργαλεία που θα σας δώσουν πραγματικές λύσεις στην καθημερινή σας εργασία.

Τον κατάλογο Εργαστηρίου και τον Κατάλογο Οπτομετρίας.

Όλα αυτά στηρίζονται σε μια διαφορετική και σταθερή ανά τα χρόνια αντιμετώπιση και φιλοσοφία απέναντι στους συνεργάτες μας, στους προμηθευτές και στα προϊόντα μας.

Στόχος μας ήταν και είναι να σας προσφέρουμε άριστη ποιότητα, στην χαμηλότερη τιμή.

Με τιμή,



Δημήτρης Ν. Κάκιας

Optional Συρταριέρα



IDEO Refraction Unit

Μονάδα εξέτασης με περιστρεφόμενο τραπέζι ακόμα και για τους μικρότερους χώρους, για ένα ή δύο όργανα επιλογής σας. Συνδυασμός καρέκλας, φορόπτερου και συρταριέρας με υποδοχή δοκιμαστικών φακών εξέτασης.

Examination and refraction unit with swivel table unit even for the smallest spaces. The swivel table is optional conceived for one or two ophthalmic devices. It can be combined with refraction and examination chairs, phoropter arms and cabinet for refraction trial lenses.

Ref.5097



Rondo symmetric

Rondo small / big, ασύμμετρο

Μήκος / Length : 600 mm (big 800mm)

Πλάτος / Width : 400 mm

Ύψος / Height : 660 - 1060 mm

Βάρος / Weight : 30 kg (big 38kg)

- Small : Ref.5069
- Big : Ref.5070



Rondo asymmetric

Rondo small / big, συμμετρικό

Μήκος / Length : 600 mm (big 900mm)

Πλάτος / Width : 400 mm

Ύψος / Height : 660 - 1060 mm

Βάρος / Weight : 28 kg (big 38kg)

- Small : Ref.5071
- Big : Ref.5072

Βάση / Base plate :	Μαύρη / Black
Έδρα / Table plate :	Πλαστικό, επικάλυψη λευκή / Plastic, coated white
Άκρες / Edges :	Multiplex
Υλικό / Material :	Multiplex
Μηχανική στήλη / Motor column :	Aluminium Eloxal
Εικονική εισροή ισχύς / Nominal input voltage :	230 V, 50/60 Hz
Προϋποθέσεις προστασίας / Protection requirements :	EMVG / DIN EN 60601-1-2
Κατανάλωση ενέργειας / Power consumption :	210 VA



Μονάδα Πλήρης Εξέτασης

Ιδανική για μικρούς χώρους.

- Καρέκλα : Standard
- Ηλεκτρονικό τραπέζι
- Λυχνία
- Διαθλασίμετρο / κερατόμετρο

Ideal for small spaces.

- Chair : Standard
- Electronic table
- Slit Lamp
- Refractometer / keratometer



Retinoscope RP 200

- Απόσταση εργασίας : 1m
- Φάσμα δέσμης : 3mm - 20mm
- Περιστροφή δέσμης : 360°, προς τα πάνω και προς τα κάτω
- Πηγή φωτισμού : 3V/2.1W, λάμπα αλογόνου, ρυθμιζόμενη ένταση
- Ισχύς : AC 220V/50Hz
- Τροφοδοσία : 110V/60Hz
- Μπαταρία : Λιθίου (επαναφορτιζόμενη)

Πλήρως φορτισμένο μπορεί να χρησιμοποιηθεί για τουλάχιστον 2 ώρες.

Working distance : 1m
 Range of streak: 3mm - 20mm
 Streak Rotation: 360°, upward and downward
 Illumination source: 3V/2.1W halogen bulb, adjustable brightness
 Power: AC 220V/50Hz
 Voltage : 110V/60Hz
 Battery : Lithium battery (rechargeable)

Fully charged can be continuously used for at least 2 hours.

Ref. 5014 |



Ophthalmoscope OP 200

Οφθαλμοσκόπιο εξέτασης που προσφέρει ξεκάθαρη εικόνα του πεδίου του ματιού.

- Φωτισμός από : Μεγάλο σποτ (dia. 3.2mm), μικρό σποτ (dia.1.6mm), slit, central-net, redfree filter
- Diopter compensation: 0, ±1D, ±2D, ±3D, ±4D, ±5D, ±6D, ±8D, ±10D, ±12D, ±16D, ±20D, -25D
- Πηγή φωτός : 3.6V, 2.6W mini λάμπα αλογόνου
- Τροφοδοσία : AC, 220V/50Hz, 110V/60Hz / Ισχύς: 8VA

Πλήρως φορτισμένο μπορεί να χρησιμοποιηθεί για τουλάχιστον 2 ώρες.

Perfect optics system offers a clear image of eye ground.

- Illumination from : Large light spot (dia. 3.2mm); small light spot (dia.1.6mm); slit, central-net, redfree filter
- Diopter compensation: 0, ±1D, ±2D, ±3D, ±4D, ±5D, ±6D, ±8D, ±10D, ±12D, ±16D, ±20D, -25D
- Light source: 3.6V, 2.6W Mini-halogen lamp
- Power Supply: AC, 220V/50Hz, 110V/60Hz / Input Power: 8VA

Fully charged can be continuously used for at least 2 hours.

Ref. 5013 |



PRK 9000

Αυτόματο διαθλασίμετρο / κερατόμετρο με οθόνη TFT LCD 6.4" και γρήγορο εκτυπωτή.
Αυτόματη λειτουργία εξοικονόμησης ενέργειας.

Automatic refractometer / keratometer with TFT LCD screen 6.4" and speed printer.
Automatic Power Save mode.

- Cornea Refractive Power, Cornea Curvature Measurement
Power from -25D to +22D. Cylinder power from -10D to +10D
- Cornea, Iris, Cornea Size Measurement
- IOL Mode from cataract
- Contact Lens Base Curve (CLBC) Measurement
Hard contact lens' base curve measurement and condition of the lens surface check.
- Automatic Pupil Distance (PD) Measurement
- Colored Fogging Chart
With one-touch button, you can automatically control the chin-rest position.
- Communication Function Among Machinery
RS-232C port

Ref. 5086 |



ACP 9000

Αυτόματος προβολέας εξέτασης, μεγάλης ευκρίνειας και ανταπόκρισης. Με μεγάλο εύρος λειτουργιών εξέτασης. Συμβατό με το φορόπτερο AV 9000.

Auto chart projector with effective and sharp projection and wide range of measurement function. Compatible with AV 9000.

Projection Distance	1.5 - 10m
Projection Magnification	x30 (in 5m refraction)
Number of Chart	33 (for strabismus, aniseikonia, stereovision, binocular function, suppression, diverse chart of Red/Green polarizing filter, polarizing chart or Maddox Rod)
Chart Rotation Speed	1 frame average 0.2 second
Mask & Filter	Open 1, Horizon line 5, Vertical line 8, Single isolation 15
Red/Green	1
Tilt Angle	$\pm 20^\circ$
Dimensions & Weight	197(W) x 335(D) x 163(H)mm, 5.6kg

Ref. 5005 |



AV 9000

Αυτόματο φορόπτερο μονάδας εξέτασης νέας γενιάς. Προβολή στοιχείων σε υψηλής αντίθεσης οθόνη LCD. Με πίνακα εξέτασης κοντινής όρασης με δυνατότητα περιστροφής 180° (πίσω / μπροστά) και 360° (αριστερά / δεξιά) και με εκτυπωτή.

Innovative new age automatic phoropter. Full data display with high contrast LCD. With Near View chart, possible to rotate 180° (back / forth) and 360° (left / right) and with printer.

Spherical Lens	-29.00D ~ +26.75D (0.25D/1.00D/2.00D/3.00D step)
Cylinder Lens	0.00D ~ -9.75D (0.25D/1.00D/2.00D step)
Cylinder Axis	0° ~ 180° (1°/5°/10°/15°/20° step)
PD	50 ~ 80mm (Near Working Distance 35 ~ 70cm)
Rotary Prism Lens	0 ~ 20Δ (0.1Δ / 0.2Δ / 0.5Δ / 1.0Δ / 2.0Δ step)
Cross Cylinder	±0.25D
Retinoscope	+1.50D (67cm), +2.00D (50cm)
Visual Field	35°

Auxiliary Lenses : Pinhole Plate (1mm), Maddox Rod Right Eye (Red, Horizontal) / Left Eye (Green, Vertical), Red / Green Filter, Polarizing Filter, Split Prism

Ref. 5001 |



Pichina Full System Station

Αυτό το σύστημα μεταφέρει αντικειμενικά μετρημένα δεδομένα στο φορόπτερο και έτσι κάνει δυνατές ακριβείς υποκειμενικές μεθόδους οπτομετρίας. Είναι δυνατή η ταυτόχρονη λειτουργία του προβολέα και τον δοκιμαστικών φακών.

PUT-900 αυτόματα μεταφέρει οπτομετρικά δεδομένα από μηχανογραφημένο οπτόμετρο στο Auto-Vision για αποτελεσματική λεπτομερή εξέταση.

This system automatically transmits objectively measured data to the Phoropter to effectively enable precision subjective optometry methods. This precision optical system enables the chart projector and trial lens set to run simultaneously.

PUT-900 automatically transmits optometer data from a computerized optometer to Auto-Vision for effective detailed subject examination method.

Ref. 5088

Ophthalmometer ITALY

Οφθαλμόμετρο τύπου Zaval, με table top και transformers.

Ophthalmometer Zaval type, with table top and transformers.

Ref. 5085 |



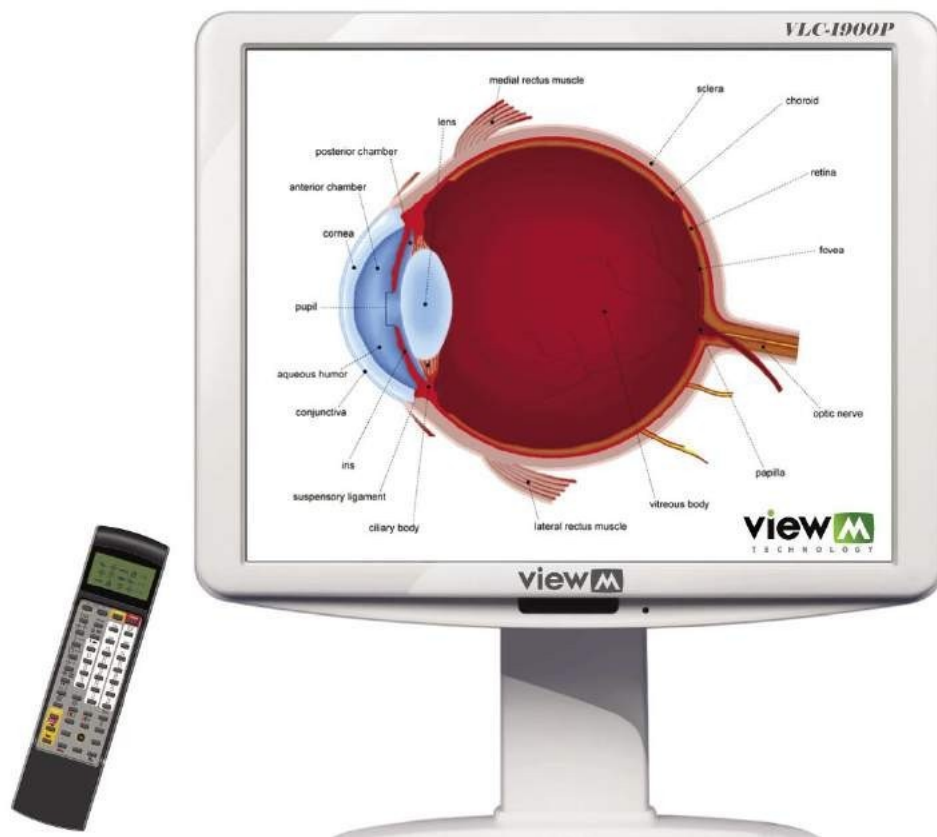

View

Οθόνη : 19 ίντσες (SXGA)

Ανάλυση : 1280 x 1024 pixels

Πίνακες Εξέτασης : Landolt, Snellen, English, Arabic Numeral, Color Blindness, wide range of Special Charts, Image και άλλα

Κάρτα Μνήμης : SD Card

Τηλεχειριστήριο : (W) 69,5 x (H) 235,5 x (D) 26mm /

200gr / Επαναφορτισόμενη Μπαταρία

Βάσεις : Επιτοίχια, επιτραπέζια, δαπέδου

Screen : 19 inches (SXGA)

Resolution : 1280 x 1024 pixels

Available Charts : Landolt, Snellen, English, Arabic Numeral, Color Blindness, wide range of Special Charts, Image and more

Memory Card : SD Card

Remote Control : (W) 69,5 x (H) 235,5 x (D) 26mm /

200gr / Rechargeable Battery

Βάσεις : Wall Mounting Bracket, desktop stand, floor stand

Ref. 5003 |

Ishihara

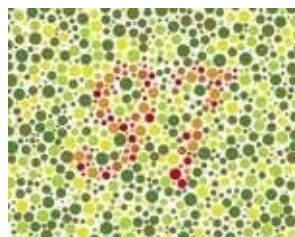
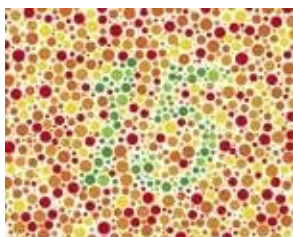

Optotype



with SD card slot





Slit Lamp G400M 25x

Λυχνία υψηλών απαιτήσεων έως 25x.
Type : Galilean magnification 13° binocular tube with converging optics, με κλίση και HRUBY mirror.
Magnification Style : Revolving Drum
Magnification ratio : 10x, 16x, 25x
Stereo Angle : 13°
Eyepiece : 12.5x
PD adjustment : 55mm - 78.5mm
Diopter adjustment : -6D - +6D
Slit Width : Continuous from 0mm to 14mm (at 14mm, slit becomes a circle)
Slit Height : Continuous from 1mm to 14mm (at 14mm, slit becomes a circle)
Slit Angle : 0 - 180° with horizontal scanning capability
Illumination bulb : 6V, 20W halogen bulb
Filter : Heat absorbing, UV, cobalt blue, red-free
Slit inclination : 5°, 10°, 15°, 20°
Power Supply : 100-120V, 220-240V AC

Ref. 5007



Slit Lamp G300M 40x

Λυχνία υψηλών απαιτήσεων έως 40x.
Type : Galilean magnification 13° binocular tube with converging optics
Magnification Style : Revolving Drum
Magnification Ratio : 6x, 10x, 16x, 25x, **40x**
Stereo Angle : 13°
Eyepiece : 12.5x
PD adjustment : 55mm - 78.5mm
Diopter adjustment : -6D - +6D
Slit Width : Continuous from 0mm to 14mm (at 14mm, slit becomes a circle)
Slit Height : Continuous from 1mm to 14mm (at 14mm, slit becomes a circle)
Slit Angle : 0 - 180° with horizontal scanning capability
Illumination bulb : 6V, 20W halogen bulb
Filter : Heat absorbing, UV, cobalt blue, red-free
Slit inclination : 5°, 10°, 15°, 20°
Power Supply : 100-120V, 220-240V AC

Ref. 5006



Slit Lamp G300Z

Λυχνία κλασικού τύπου Zeiss.
 Galilean Ανωτέρας ποιότητας φακοί 13° binocular tube with converging optics.
 Magnification Style : Revolving Drum
 Magnification Ratio : 10x, 16x, 25x
 PD adjustment : 55mm - 78.5mm
 Stereo Angle : 13°
 Eyepiece : 12.5x
 Slit Width : Continuous from 0mm to 14mm (at 14mm, slit becomes a circle)
 Slit Height : Continuous from 1mm to 14mm (at 14mm, slit becomes a circle)
 Filter : Heat absorbing, UV, cobalt blue, red-free built-in
 Illumination bulb : 6V, 20W halogen bulb
 Power Supply : 100-120V, 220-240V AC

Ref. 5008 |



Beam Splitter 2002C

Διαχωριστής ακτίνας λυχνίας (EXTRA)

Ref. 5009



Digital Camera Adapter 2005B

Προσαρμοστής για κάμερα (EXTRA)

Ref. 5010



Doublette MADE IN ITALY

Καρέκλα: Prima Ταπετσαρία : γκρί με κουκίδες skai ή μαύρο skai
Μονάδα εξοπλισμένη με : Δελτοειδές τραπέζι για δύο όργανα που
περιστρέφεται για το καλύτερο κεντράρισμα των οργάνων
και γυροσκοπική στήριξη για chart projector.
Τροφοδοσία οργάνων : 6V left, 12V right / 230V
Λάμπα : Αλογόνου

Chair : Prima Upholstery : either grey dotted skai or black skai
Unit equipped with : Delta table top for two instruments provided
with a rotating equipment for a perfect centering of instruments
and universal support for chart projector.
Instrument power supply : 6V left, 12V right / 230V
Overhead lamp : with halogen bulb

Ref. 5094



Superminivisus MADE IN ITALY

Καρέκλα : Standard, με πνευματικό μηχανισμό ανύψωσης
 Ταπετσαρία : γκρι με κουκίδες skai ή μαυρο skai
 Μονάδα εξοπλισμένη με : Περιστρεφόμενο τραπέζι για ένα όργανο και βοηθητικό τραπέζι. Γυροσκοπική στήριξη για chart projector.
 Τροφοδοσία οργάνων : 230V
 Λάμπα : Αλογόνου

Chair : Standard, with pneumatic height adjustment mechanism
 Upholstery : either grey dotted skai or black skai
 Unit equipped with : Rotating table top for one instrument and auxiliary table. Universal support for chart projector
 Instrument power supply : 230V
 Overhead lamp : with halogen bulb

Ref. 5090 |

Standalone Compact Rondo MADE IN ITALY

Μονάδα εξοπλισμένη με : Περιστρεφόμενο τραπέζι δύο οργάνων και βραχίονα στήριξης chart projector με ρυθμιζόμενο ύψος .
 Ταπετσαρία : Γκρι με κουκίδες skai ή μαύρο skai
 Χρώμα μονάδας : απαλό γκρι / μελι-γκρί / γκρι / λευκό
 Τροφοδοσία οργάνων : 6V αριστερά, ρυθμιζόμενο 12V δεξιά / 230V
 Λάμπα : αλογόνου
 *Η μονάδα θα πρέπει να αρφαλίζεται στο πάτωμα με τέσσερις βίδες

Unit equipped with : Rotating table for two instruments and height adjustable chart projector support arm
 Upholstery : either grey dotted skai or black skai
 Unit painting : light grey / honey grey / grey / white
 Instrument power supply : 6V left, adjustable 12V right / 230V
 Overhead lamp : with halogen bulb
 *Unit must be fixed on the floor by means of four screws

Ref. 5095 |





Rondo MADE IN ITALY

Καρέκλα : Prima Ταπετσαρία : γκρί με κουκίδες skai ή μαύρο skai
 Μονάδα εξοπλισμένη με : Συρόμενο τραπέζι για δύο όργανα ή δελτοειδή επιφάνεια
 δύο οργάνων με περιστρεφόμενο εξοπλισμό για το καλύτερο κεντράρισμα των οργάνων.
 Με γυροσκοπική στήριξη για chart projector
 Χρώμα μονάδας : απαλό γκρί
 Τροφοδοσία οργάνων : 6V αριστερά, 12V δεξιά / 230V
 Λάμπα : αλογόνου

Chair : Prima Upholstery : either grey dotted skai or black skai
 Unit equipped with : Sliding table for two instruments or delta table top for two instruments
 provided with a rotating equipment for a perfect centering of instruments. Universal support
 for chart projector
 Unit painting : light grey
 Instrument power supply : 6V left, 12V right / 230V
 Overhead lamp : with halogen bulb

Ref. 5091

Compact Rondo MADE IN ITALY

Η μονάδα Compact Rondo χρειάζεται ΜΟΝΟ 105cm πλάτος!

Καρέκλα : Prima Ταπετσαρία : γκρί με κουκίδες skai ή μαύρο skai
 Μονάδα εξοπλισμένη με : Περιστρεφόμενο τραπέζι δύο οργάνων
 και βραχίονα στήριξης για chart projector με ρυθμιζόμενο ύψος.
 Χρώμα μονάδας : απαλό γκρί / μελί-γκρί / γκρί / λευκό
 Τροφοδοσία οργάνων : 6V αριστερά, 12V δεξιά / 230V
 Λάμπα : αλογόνου

Compact Rondo needs ONLY 105cm in width!

Chair : Prima Upholstery : either grey dotted skai or black skai
 Unit equipped with : Rotating table for two instruments and height
 adjustable chart projector support arm.
 Unit painting : light grey / honey grey / grey / white
 Instrument power supply : 6V left, 12V right / 230V
 Overhead lamp : with halogen bulb

Ref. 5096

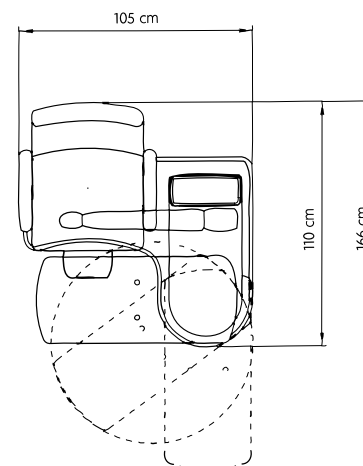



Gloria MADE IN ITALY

Καρέκλα με ταπετσαρία γκρί με κουκίδες ή μαύρο skai .
Ηλεκτρική ρύθμιση ύψους πλήρης με χειριστήριο ποδιού.
Με σταθερή πλάτη και μπράτσα και ανασηκωμένο υποπόδιο.

Chair with either grey dotted or black skai upholstery.
Electrical height adjustment complete with foot switch control. Fixed back and arm rests. Tip-up foot rest.

Ref. 5031

Prima MADE IN ITALY

Καρέκλα με ταπετσαρία γκρί με κουκίδες ή μαύρο skai .
Ηλεκτρική ρύθμιση ύψους πλήρης με χειριστήριο ποδιού.
Με σταθερή πλάτη και μπράτσα. Ανασηκωμένο υποπόδιο (extra).

Chair with either grey dotted or black skai upholstery. Electrical height adjustment complete with foot switch control. Fixed back and arm rests. Tip-up foot rest (extra).

Ref. 5032





Standard MADE IN ITALY

Καρέκλα με ταπετσαρία γκρι με κουκίδες ή μαύρο skai .
Πνευματική ρύθμιση ύψους. Με σταθερή πλάτη και μπράτσα.

Chair with either grey dotted or black skai upholstery.
Pneumatic height adjustment. Fixed back and tip-up arm rests.

Ref. 5034 |

92 / IA MADE IN ITALY

Σκαμπώ με μικρή πλάτη. Πνευματικό μηχανισμό ρύθμισης ύψους.
Βάση χρωμίου με αθόρυβα και ασφαλή ροδάκια από ειδικό υλικό.
Ανατομικό κάθισμα.

Stool with little back. Pneumatic height adjustment mechanism.
Chrome plated base with silent and safe castors of special material.
Chrome plated pump and anatomic seat.

Ref. 5035 |



Tokyo MADE IN ITALY

Καρέκλα με ταπετσαρία γκρι με κουκίδες ή μαύρο skai .
Πνευματική ρύθμιση ύψους. Με σταθερή πλάτη και μπράτσα.

Chair with either grey dotted or black skai upholstery.
Pneumatic height adjustment. Fixed back and tip-up arm rests.

Ref. 5037 |

**Tokyo without wheels** MADE IN ITALY

Με βάση χρωμίου και σταθερά πόδια.

With chrome plated base with static glides.

Ref. 5038 |

Επιλογές / OptionsChair upholstery in other materials :

- Beige
- Blue
- Bordeau
- Green
- Grey
- Dark grey
- Dark brown
- Yellow skai
- Blue, green velour
- Blue spread material
- Anthracite N325
- Blue B200
- Petroleum N902
- Silver N364 "ring" skai

Hercules with transformer



Hercules με συρόμενη επιφάνεια και μετασχηματιστή.

Hercules with sliding table top with transformer.

Ref. 5055

Hercules lateral



*Lateral / Πλαινή Ref. 5053
Central / Κεντρική Ref. 5054*

Mistral Double



Με πνευματική ανύψωση.

With pneumatic height adjustment.

Ref. 5046

Mistral lateral



Ref. 5043



Hercules MADE IN ITALY

Ηλεκτρικό τραπέζι 2 οργάνων με βάση από ατσάλι, γκρι λαμιναριστή επιφάνεια, με ηλεκτρική ανύψωση. Κατάλληλο για τοποθέτηση βάσης σε κεντρική και πλευρική θέση.

Electrical table with Steel base, grey laminate table top, and electric height adjustment, suitable for column mounting in both central and lateral position.

Ref. 5056



Mistral MADE IN ITALY

Τραπέζι με πνευματική ανύψωση, βάση από ατσάλι, γκρι λαμιναριστή επιφάνεια, κατάλληλο για τοποθέτηση βάσης σε κεντρική και πλευρική θέση.

Table with pneumatic height adjustment, Steel base, grey laminate table top, suitable for column mounting in both central and lateral position.

Ref. 5043-A



Ηλεκτρονικό Τραπέζι 2 οργάνων

Ηλεκτρονικό τραπέζι 2 οργάνων με ρόδες και stop.
Ιδανικό για μικρούς χώρους.

Electric table for 2 instruments, with wheels and stop.
Ideal for small spaces.

- Πλάτος / Width : 93cm
- Βάθος / Depth : 63cm
- Ύψος / Height : 72cm - 92cm
- Τροφοδοσία / Power Supply : output 220V x 2
(fused, switched)

Ref. 5041 |



Jack

Ηλεκτρικό τραπέζι με ρόδες και stop.

Electric table with with wheels and stop.

- Ύψος / Height : 610 - 800mm ρυθμιζόμενο / adjustable
- Βάρος / Weight : 21.5kgs
- Ανώτατο φορτίο / Maximum load : 55kgs
- Επιφάνεια / Table top : 49mm x 57mm
- Θόρυβος ανύψωσης χαμηλότερος από 55db.
Noise lower than 55db elevation.

Ref. 5040 |



Cable Rod

Η ράβδος στήριξης του καλωδίου λυχνίας είναι συνδεδεμένη στη βάση με ελατήριο χρωμίου που του επιτρέπει ευελιξία κινήσεων.

- Διατίθενται βίδες στερέωσης.

The slit lamp cable holding rod is joint to its base by means of a chrome-plated spring that makes it flexible.

- Fixing screws are also supplied.

Ref. 5061 |



Stand C low

Βάση για κονσόλα αυτόματου φορόπτερου, γκρί λαμιναριστή (ή, κατά παραγγελία, λαμιναριστό ξύλινο).
Χρώματα : μελί-γκρί, γκρί, απαλό γκρί, λευκό και στιλβωμένη μεταλλική βαφή (γκρί, πράσινο, μπλέ, απαλό μπλέ).

Stand for automatic phoropter concole with base in grey laminate (or, in demand, in wood laminate).

Available colors : honey grey, grey, light grey white and polished metallated painting (grey, green, blue, light blue).

Ref. 5062 |

Counterbalanced Phoropter Arm

Με τον αποκλειστικό ρυθμιζόμενο μηχανισμό ισοστάθμισης της F.I.S.O BLOC-O-LIFT για όλα τα φορόπτερα. Χρώματα : μελί-γκρί / γκρι / απαλό γκρι / στιλβωμένη μεταλλική βαφή (γκρί, πράσινο, μπλέ, απαλό μπλέ).

With exclusive F.I.S.O BLOC-O-LIFT adjustable counterbalancing mechanism for all phoropters. Available colors : honey grey / grey / light grey / polished metallised painting (grey, green, blue, light blue)

Ref. 5094-1 |

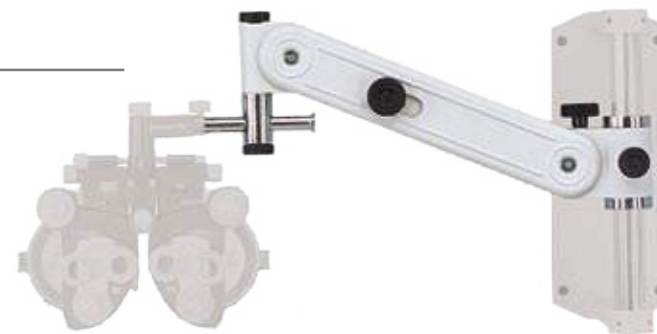

Phoropter Arm Wall Support

Χρώματα : μελί-γκρί / γκρι / απαλό γκρι

Available colors : honey grey / grey / light grey

Ref. 5063 |

Stand for Phoropter Arm Wall Support

Ref. 5064 |





Συρταριέρα (aluminium)

Ερμάριο με 4 συρτάρια και ροδάκια.
Χρώμα : λαμιναριστό πλαίσιο αλουμινίου, χρώματος γκρι

Chest of 4 drawers with castors.
Color : aluminium laminate panels, grey color

Ref. 5060 |



Συρταριέρα (wooden)

Ερμάριο με 4 συρτάρια και ροδάκια.
Χρώμα : ξύλινο λαμιναριστό πλαίσιο, χρώματος γκρι

Chest of 4 drawers with castors.
Color : wooden laminate panels, grey color

Ref. 5060 |



Stand with screen

Πίνακας προβολής με ρυθμιζόμενη σε ύψος βάση χρωμίου. Ναΐλον πέλμα διαμέτρου 60 cm, με σταθερά πόδια.

- Οθόνη : 375 x 375 mm
- Ύψος : 114 - 156 cm

Chart projector screen complete with height adjustable chrome-plated stand. Nylon base with static glides.

- Screen : 375 x 375 mm
- Height: 114 - 156 cm

Ref. 5065 |

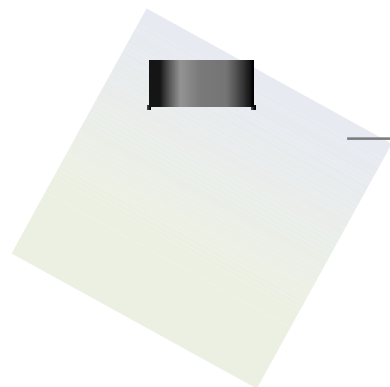

Chart Projector Screen

Πίνακας προβολής με νήμα για κρέμασμα στο τοίχο.

Διαστάσεις: 375 x 375 mm

Chart projector screen complete with string for hanging on the wall.

Dimensions: 375 x 375 mm

Ref. 5067 |

Stand for projector

Στήριξη προβολέα με ρυθμιζόμενη σε ύψος βάση χρωμίου. Ναΐλον πέλμα διαμέτρου 60 cm, με σταθερά πόδια. Με γυροσκοπική στήριξη προβολέα.

Chart Projector Support complete with height adjustable chrome-plated stand. Nylon base with diameter of 60 cm with static glides. With universal support for chart projector.

Ref. 5066 |



Projector wall support

Βάση τοίχου.

Χρώματα : μελί-γκρί / γκρι / απαλό γκρι με γυροσκοπική εγκατάσταση.

Available colors : Honey grey / grey / light grey with universal mounting.

Ref. 5068 |





Trial Frame PANDA

- PD scale : 48 - 80mm
- Βάρος : 74gr
- Με άνετα μαύρα μαλακά ακροβραχίονια
- Επιλογές για μαλακά επιρρίνια
- Θέσεις για 4 δοκιμαστικούς φακούς σε κάθε πλευρά

- PD scale : 48 - 80mm
- Weight : 74gr
- Black soft ear rests for comfort
- Soft nose pads options
- Available for 4 pieces of trial lenses to be inserted at each side

Ref. 4010 |



Trial Frame UTF 5080

- PD scale : 50 - 80mm
- Βάρος : 61gr
- Λαβές ασφαλισμένες με βίδες
- Με εύκαμπτους βραχίονες
- Έυκολη προσαρμογή ακροβραχιόνιου
- Θέσεις για 5 δοκιμαστικούς φακούς σε κάθε πλευρά

- PD scale : 50 - 80mm
- Weight : 61gr
- Knobs fastened with screws
- With flexible arms
- Easily shaped ear rest
- Available for 5 pieces of trial lenses to be inserted at each side

Ref. 4012 |

Trial Frame Type Oculus



Ref. 4011 |



Oculus UB4

Για πολλά χρόνια το όνομα Oculus είναι συνώνυμο με την ποιότητα, ανθεκτικότητα και ακρίβεια.

- Παρέχει άνεση στον ασθενή και εύκολη αλλαγή φακών λόγω του μηχανισμού ελάσματος που διαθέτει
- Ρύθμιση σε κέντρα, cyl, pd, & bridge μπορούν να γίνουν με ευκολία
- Κατασκευασμένος από υλικό ικανό να καθαριστεί με υπέρηχους

For many years the name Oculus has been synonymous with quality, durability & accuracy.

- Allows for comfort of patient, & easy trial lens insertion due to spring mechanism
- Adjustments to axis, cyl, pd, & bridge can be carried out efficiently
- Material of trial frame made so that it can also be ultrasonically cleaned

Ref. 4022

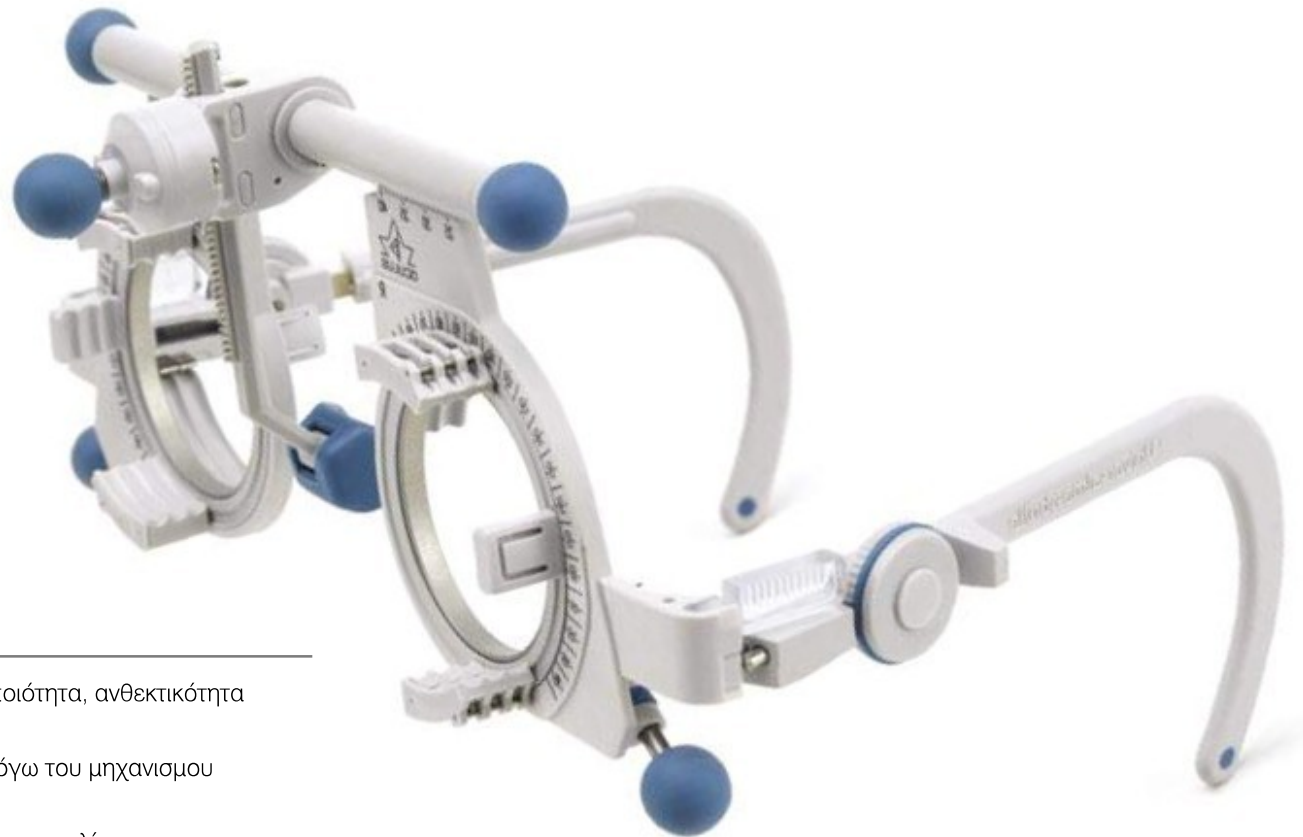



Βαλίτσα / Case ccs No. 006

Titanium Trial Lense Set TNF 3920 A2

- Υψηλής διαύγειας / Hi - transmittance

Concave - / Convex + : D0:25D6.00 ανά / step 0.25
D6.00 D10.00 ανά / step 0.50
±11, ±12, ±13, ±14, ±16, ±18, ±20

Cylinder : ± 0.25 4.00 ανά / step 0.25
± 4.00 6.00 ανά / step 0.50

Πρίσματα / Prisms : 0.50, 1.00, 2.00, 3.00, 4.00, 5.00, 6.00, 8.00, 10.00

Accessories : 10 κομμάτια / pieces (Occluder, Pin Hole (PH 1.5), Pin Hole (PH 1.0), Slit (SS1.0), Red Filter Lens, Green Filter Lens, White Maddox, Plane Lens, Crossed Line, CrossCylinder 0.50.

Ref. 4003 ||





Βαλίτσα / Case wcc No. 001



Metallic Trial Lense Set MT 260 AR A1

- Υψηλής διαύγειας / Hi - transmittance
- Antireflex

Concave - / Convex + : D0.25 ~ D6.00 ανά / step 0.25
 D6.00 ~ D10.00 ανά / step 0.50
 D10.00 ~ D14.00 ανά / step 1.00
 ±16, ±18, ±20

Cylinder : ± 0.25 ~ 4.00 ανά / step 0.25
 ± 4.00 ~ 6.00 ανά / step 0.50

Πρίσματα / Prisms : 0.50, 1.00, 2.00, 3.00, 4.00, 5.00, 6.00, 8.00, 10.00

Accessories : 10 κομμάτια / pieces (Occluder, Pin Hole (PH 1.5), Pin Hole (PH 1.0), Slit (SS1.0), Red Filter Lens, Green Filter Lens, White Maddox, Plane Lens, Crossed Line, CrossCylinder 0.50.

Ref. 4002 |



Aluminium Trial Lense Set AL 232

- Υψηλής διαύγειας / Hi - transmittance

Concave - / Convex + : D0.12 ~ D0.25
D0.25 ~ D4.00 ανά / step 0.25
D4.00 ~ D7.00 ανά / step 0.50
D7.00 ~ D16.00 ανά / step 1.00
 $\pm 18, \pm 20$

Cylinder : $\pm 0.12 \sim 0.25$
 $\pm 0.25 \sim 3.50$ step 0.25
 $\pm 3.50 \sim 5.00$ step 0.50
 $\pm 5.00 \sim 6.00$ step 1.00

Πρίσματα / Prisms : 1.00, 2.00, 3.00, 4.00, 5.00, 6.00, 7.00, 8.00, 9.00, 10.00

Accessories : 10 κομμάτια / pieces (Occluder x 2, Pin Hole (PH 1.5), Pin Hole (PH 1.0), Slit (SS1.5), Red Filter Lens, Green Filter Lens, White Maddox, Plane Lens, Frosted Lens.

Ref. 4001 |

Βαλίτσα / Case wcc No. 001



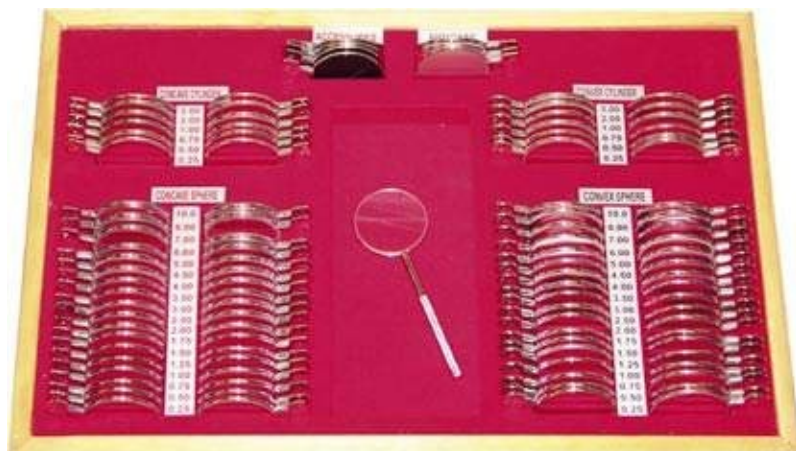

TL 103

Κασετίνα δοκιμαστικών φακών με μεταλλικό πλαίσιο.

Trial lenses case with metal frame.

Sph : $\pm 0.25 \sim \pm 2.00$ ανά / step 0.25DS
 $\pm 2.50 \sim \pm 5.00$ ανά / step 0.50DS
 $\pm 6, \pm 7, \pm 8, \pm 10$

Cyl : $\pm 0.25 \sim \pm 1.00$ ανά / step 0.25DC
 $\pm 1, \pm 2, \pm 3,$

Πρίσματα / Prisms : 0.50Δ, 1Δ

Cross Cylinder : 0.25

Ref. 4004 |

TL 158

Κασετίνα δοκιμαστικών φακών με μεταλλικό πλαίσιο, δερμάτινη θήκη και ξύλινη.

Trial lenses case with metal frame, leather carrying case and wooden.

Sph : $\pm 0.25 \sim \pm 4.00$ ανά / step 0.25DS
 $\pm 4.25 \sim \pm 5.00$ ανά / step 0.50DS
 $\pm 5.25 \sim \pm 12.00$ ανά / step 0.50DS

Cyl : $\pm 0.25 \sim \pm 2.00$ ανά / step 0.25DC
 $\pm 2.25 \sim \pm 4.00$ ανά / step 0.50DC

Πρίσματα / Prisms : 0.50Δ, 1Δ, 2Δ, 3Δ

Βοηθητικοί φακο / Auxiliary lenses : 5 τεμάχια / pieces

Ref. 4005 |



Bobo

Δοκιμαστικοί φακοί με ασήμενιο πλαίσιο.

Trial lenses with silver rim.

Sph : $\pm 0.25 \sim \pm 6.00$ ανά / step 0.25DS
 $\pm 6.50 \sim \pm 10.00$ ανά / step 0.50DS
 $\pm 11.00 \sim \pm 15.00$ ανά / step 1.00DS
 $\pm 16.00 \sim \pm 20.00$ ανά / step 2.00DS

Cyl : $\pm 0.25 \sim \pm 6.00$ ανά / step 0.25DC
 $\pm 4.50 \sim \pm 6.00$ ανά / step 0.50DC

Πρίσματα / Prisms : 12 τεμάχια / pieces 2 x 0.5, 1.00 ~ 10.00 ανά / step 1.00

Βοηθητικοί φακοί / Auxiliary lenses : 14 τεμάχια / 14 pieces RF GF BL PL (2)
 MR (2) FL CL (2) PH (2) SS x 0.50, PF crosscylinder x 0.25

Ref. 4008 |

TL 198

Κασετίνα δοκιμαστικών φακών με μεταλλικό πλαίσιο, δερμάτινη θήκη και ξύλινη.

Trial lenses case with metal frame, leather carrying case and wooden.

Sph : $\pm 0.12 \sim \pm 6.00$ ανά / step 0.25DS
 $\pm 6.25 \sim \pm 7.00$ ανά / step 0.50DS
 $\pm 7.25 \sim \pm 14.00$ ανά / step 1.00DS
 $\pm 14, \pm 16, \pm 20$

Cyl : $\pm 0.12 \sim \pm 3.00$ ανά / step 0.25DC
 $\pm 3.25 \sim \pm 5.00$ ανά / step 0.50DC

Πρίσματα / Prisms : 2 x 0.50Δ, 2 x 1Δ, 2Δ, 3Δ, 4Δ, 5Δ, 6Δ,
 8Δ + 1 x cyl 0.25

Βοηθητικοί φακοί / Auxiliary lenses : 10 τεμάχια / pieces

Ref. 4006 |

TL 232

Κασετίνα δοκιμαστικών φακών με μεταλλικό πλαίσιο, δερμάτινη θήκη και ξύλινη.

Trial lenses case with metal frame, leather carrying case and wooden.

Ref. 4007 |



Flipper Επιβεβαίωσης / Confirmation Test Flipper

- +/- 0,25 Ref. 4017 |
- +/- 0,50 Ref. 4017a |
- +/- 0,75 Ref. 4017b |
- +/- 1,0 Ref. 4017c |

Polarized Επιβεβαίωσης / Confirmation Test Polarized

Ref. 4018 |



Red & Green Επιβεβαίωσης / Confirmation Test Red & Green

Ref. 4019 |



Hand Made / Stainless Steel

Διπλό Test Επιβεβαίωσης / Twin Confirmation Test

- +/- 0,25 Ref. 4020 |
- +/- 0,50 Ref. 4020α |
- +/- 0,75 Ref. 4020b |
- +/- 1,0 Ref. 4020c |



Maddox Test

Ref. 4016 |

Σταυροκύλινδρος / Cross Cylinder Test

- +/- 0,25 Ref. 4015 |
- +/- 0,50 Ref. 4015α |
- +/- 0,75 Ref. 4015b |



Hand Made / Stainless Steel

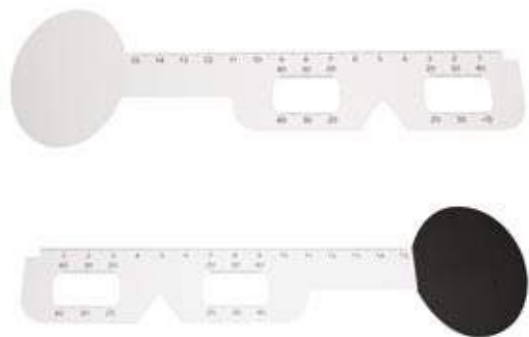

PD Rule Occluder

Retinoscopy Set RS 4R28W

0.50D / 1.00D / 1.50D / 2.00D / 2.50D / 3.00D /
3.50D / 4.00D / 5.00D / 6.00D / 7.00D / 8.00D /
9.00D / 12.00D

Ref. 4014 |



Trial Lens Clip

Με σφιγκτήρες για την υποδοχή 3 δοκιμαστικών φακών.
Σετ 2 τεμαχίων.

With pinchcock on the lens holders for 3 trial lenses
A twin of clips is provided.

Ref. 4013 |





Τεστ Ανίχνευσης Αποκλεισμού Πλησίον / Worth Type Test with Letters

- Αντίστοιχο του test Worth αλλά με γράμματα
- Περιλαμβάνονται κόκκινα/πράσινα γυαλάκια
- Με δωρεάν μπαταρίες
- Similar to Worth but with letters
- Red/Green goggles included
- Includes FREE batteries

Ref. 4030 |

Φακός-στυλό Χρωμίου / Chrome Penlight with clip

- Με μπαταρίες
- Batteries provided

Ref. 4027 |



Volk 20D

Ο φακός 20D ενδείκνυται για τη καμπυλότητα πεδίου, αστιγματικές διαταραχές και κώμα, καθώς προσφέρει τη καλύτερη εικόνα αμφιβληστροειδούς από όλους τους φακούς διοπτρίας που κυκλοφορούν. Η εξελιγμένη σχεδίαση Διπλού Ασφαιρικού διατηρεί τη μεγέθυνση γραμμικής εικόνας και τέλεια καθαρότητα σε όλο το πεδίο όρασης για αξεπέραστες εξετάσεις βυθού. Περιλαμβάνεται θήκη αποθήκευσης.

The 20D lens is perfectly corrected for field curvature, astigmatic aberrations and coma - delivering the best retinal image of any 20 diopter lens on the market. Its advanced Double Aspheric design further maintains linear image magnification and perfect image clarity across the entire field of view for unsurpassed fundus examinations. Includes quality storage case.

Ref. 4024 |



Volk 60D

Το 60D προσφέρει τη μεγαλύτερη μεγέθυνση για τους χωρίς επαφή φακούς λυχνιών και είναι ιδανικό για λεπτομερή εξέταση δίσκου και κηλίδας. Η κυκλική διάμετρος των 31mm διευκολύνει τον χειρισμό στη κογχική περιοχή. Περιλαμβάνεται θήκη αποθήκευσης.

The 60D provides the highest magnification of the non-contact slit lamp lenses and is ideal for detailed disc and macular viewing. The 31mm ring diameter facilitates easy handling within the orbital area. Includes quality storage case.

Ref. 4025 |

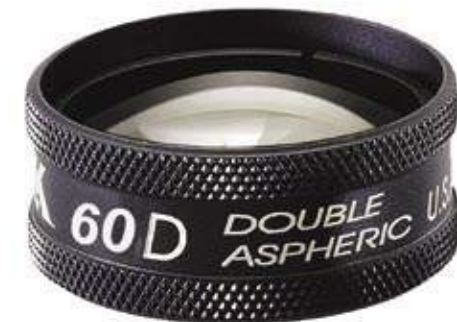

Volk 60D

Η μεγέθυνση 76x και το ευρύ οπτικό πεδίο του Volk Super Field προσφέρουν την υψηλότερη ανάλυση για διαγνωστικούς φακούς βυθού. Έχει σχεδιαστεί ειδικά για αυξημένη απόσταση από το κερατοειδή (7.0mm). Περιλαμβάνεται θήκη αποθήκευσης.

76x magnification and wide field view makes it perfect as the primary high resolution slit lamp fundus diagnostic lens. The lens has been specifically designed for increased working distance from the cornea (7.0mm). Includes quality storage case.

Ref. 4023 |





Glaucoma_Understanding Glaucoma

- 50.8 x 66cm
- Πλαστικοποίηση και στις δύο πλευρές
- Υποδοχές για κρέμασμα στις δύο πάνω γωνίες
- 50.8 x 66cm
- Laminated both sides
- Hole in each top corner

Ref. 4034 |



The Eye 2

The eye is clearly detailed for easy identification

- 50.8 x 66cm
- Πλαστικοποίηση και στις δύο πλευρές
- Υποδοχές για κρέμασμα στις δύο πάνω γωνίες
- 50.8 x 66cm
- Laminated both sides
- Hole in each top corner

Ref. 4028 |

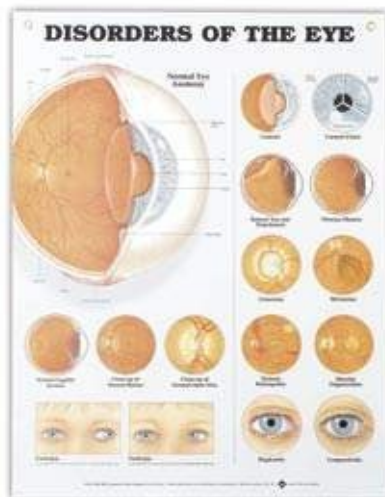

The Eye 3_ Disorders of the eye

- 50.8 x 66cm
- Πλαστικοποίηση και στις δύο πλευρές
- Υποδοχές για κρέμασμα στις δύο πάνω γωνίες
- 50.8 x 66cm
- Laminated both sides
- Hole in each top corner

Ref. 4029 |



Cutaway Eye Model

- Αφαιρούμενος πλαστικός κερατοειδής και φακός
- Εύκολα αναγνωρίσιμος αμφιβληστροειδής, οπτικός δίσκος, χοριοειδής και αιμοφόρα αγγεία
- Κάρτα πληροφοριών
- Removable clear plastic Cornea & Lens
- Easily identify Retina, Optic Disk & Nerve, Choroid & Blood Vessels
- Information card

Ref. 4035 |



Stereo Fly Test

- Εξέταση για στερεοσκοπική αντίληψη βάθους σε οποιαδήποτε ηλικία.
 - Τρία τεστ:
 1. Τεστ μύγας για στερεοσκοπική όραση
 2. Κυκλικά σχέδια για αντίληψη βάθους
 3. Σειρά με ζώα για μικρότερα παιδιά
 - Περιλαμβάνονται γυαλάκια 3D
-
- The standard tests for Stereoscopic depth perception at any age level.
 - Three tests:
 1. Fly test for Stereopsis
 2. Circle patterns for depth perception
 3. Animal series for younger children
 - Includes 3D goggles

Ref. 4026 |

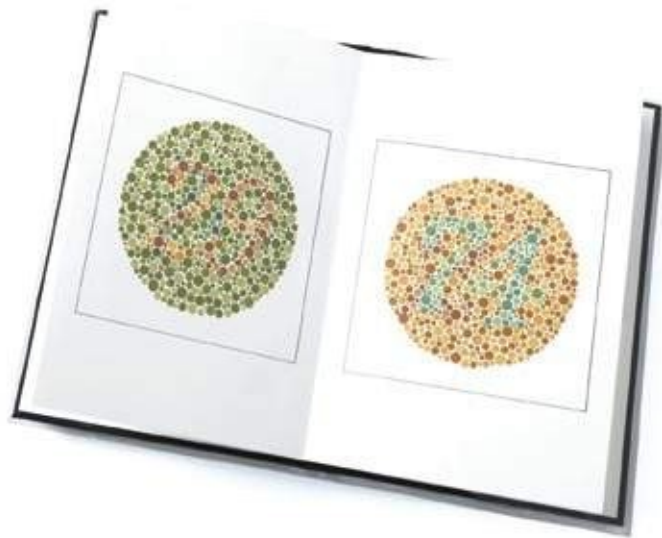

Ishihara's Tests

- Δημοφιλές λόγω της αξιοπιστίας και της υψηλής ευαισθησίας προτείνεται από επιφανείς οπτικούς φορείς
- 24 πίνακες εξέτασης, νέα έκδοση (Ενηλίκων)
- Με πλήρης οδηγίες
- Popular due to its reliability & high sensitivity recommended for use by several leading optical authorities on this subject
- 24 Plate Test, New Edition (Adult Version)
- With full instructions

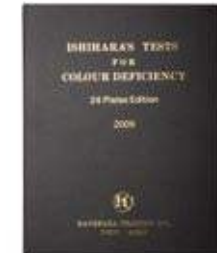

Ref. 4036 |



Amsler Grid Pad

- Για εξέταση και παρακολούθηση προβλημάτων της ώχρας κηλίδας
- 50 φύλλα
- For testing & monitoring macular problems
- Pad of 50 sheets

Ref. 4033 |



Near Point Rule & Working Distance Measure

- Χρήσιμο μέτρο για εξέταση της κοντινής όρασης.
 - Κατάλληλο για την εξακρίβωση των αντικειμενικών και υποκειμενικών σημείων σύγκλισης, για προσαρμογή και προσδιορισμό του κυρίαρχου ματιού.
 - Ιδανικό για εξετασή και παρακολούθηση της όρασης στα σπορ.
- Compact & useful rule for measuring all aspects of near vision.
 - For ascertaining objective & subjective convergence points, accommodation & determining the master eye.
 - Ideal for sports vision testing/screening.

Ref. 4031 |

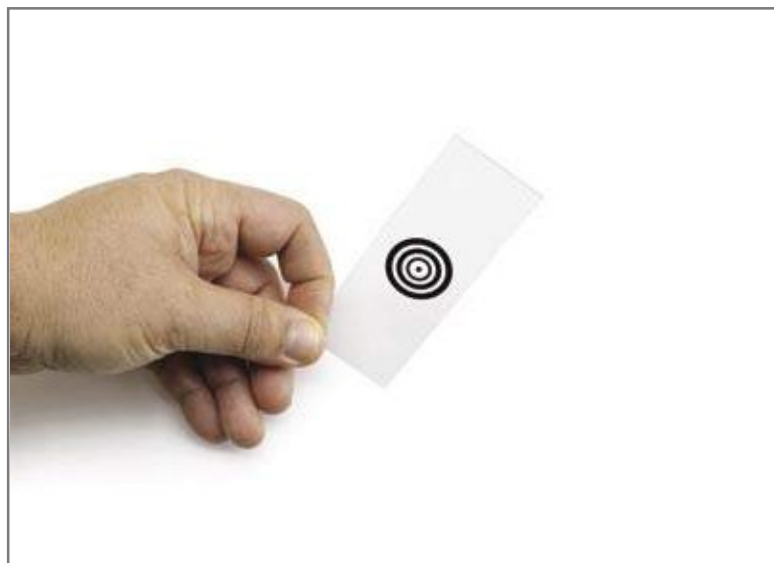

Bulls Eye Target

- Ελέγχει την διατήρηση της καθαρότητας της εικόνας σε εύρος αποστάσεων
 - Ενεργοποιείται όταν ο εξεταζόμενος συγκεντρώνεται στον στόχο
 - Περιέχει πλήρης οδηγίες χρήσης
- Checks compliance for accommodative procedures
 - Accommodation is activated when patient focuses the bullseye
 - Full set of instructions provided

Ref. 4032 |